

De Rosso

ALI_ANTE

2019
/20

De Rosso

ALI_ANTE

2019
/20



THE CREA- TIVITY STORY

De Rosso esplora le infinite possibilità narrative del laminato HPL realizzando sorprendenti paesaggi d'interno che trasmettono l'emozione di una nuova bellezza e intercettano le aspirazioni di un pubblico evoluto, selettivo e culturalmente preparato.

Ogni elemento firmato De Rosso può essere considerato un pezzo unico, sia sotto il profilo del design che per le dimensioni. Ogni soluzione, modulare o su misura, è progettata in relazione alle caratteristiche degli spazi effettivamente disponibili e si adatta al millimetro alla struttura architettonica destinata ad accoglierla.

De Rosso vive di creatività e creatività propone. Rifiuta le convenzioni dell'abitare promuovendo progetti d'arredo dal design esclusivo con linee semplici ed essenziali ma dirompenti, che coniugano la ricerca sulle forme con quella sui decori e sulle superfici. Un concept dal carattere distintivo per soddisfare le esigenze di un arredo in continua evoluzione e fuori dagli schemi.

Ed è proprio nella purezza delle linee, degli spazi e delle atmosfere che De Rosso riconosce il principio ispiratore del proprio concetto di "living". L'arredo diviene elemento intrinseco ed organico dell'ambiente e, in quanto tale, deve rivelare l'anima della casa, raccontando di chi la abita.

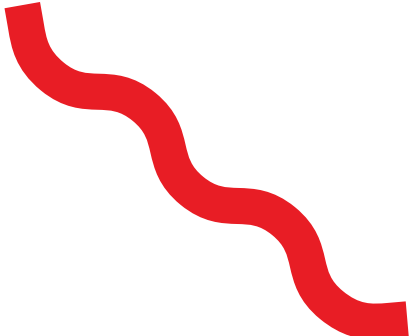

Exploring the endless narrative possibilities of the HPL laminate, De Rosso imagines and creates amazing landscapes of interior design that convey the excitement of a new beauty, capable of intercepting the aspirations of an evolved, selective and culturally prepared public.

Each piece of furniture signed by De Rosso may be considered a unique item, both in terms of aesthetic and dimensions. Each custom-made and modular solution is designed according to the actually available spaces and fits by the millimetre to the rooms where it will be placed.

De Rosso lives on creativity and creativity offers. It declines the conventions of living by promoting exclusive design projects with simple and essential but disruptive lines that combine research on shapes with that on decorations and surfaces. A concept of distinctive character to satisfy the needs of a constantly-evolving and out of the box furniture.

It is precisely in the purity of lines, spaces and atmospheres that De Rosso recognizes the inspiring principle of its concept of "living": Furnishing becomes an intrinsic and organic element of the environment and, as such, must reveal the soul of the house, telling about those who live there.

lightness



ALI_ANTE

Creatività è inventare, sperimentare, crescere, rompere le regole e divertirsi. *Creativity is inventing, experimenting, growing, breaking the rules and having fun.*

Mary Lou Cook (saggista)

Creativity is inventing, experimenting, growing, breaking the rules and having fun.

Mary Lou Cook (essayist)

INDICE

contents

10 | 15

LIVING

Ambiente 01_4 ante + Madia Skin
Room 01_4 doors + Skin container

16 | 21

ENTRANCE

Ambiente 02_2 ante + 4 ante
Room 02_2 doors + 4 doors

22 | 27

OPEN SPACE

Ambiente 03_2 ante + 3 ante + 4 ante + Madia Skin
Room 03_2 doors + 3 doors + 4 doors + Skin container

28 | 33

HOME OFFICE

Ambiente 04_4 ante + Tavolo Business System "TL"
Room 04_4 doors + Business System Table "TL"

34 | 39

ENTRANCE

Ambiente 05_5 ante + Consolle Business System
Room 05_5 doors + Business System Console

40 | 45

KITCHEN

Ambiente 06_4 ante + Tavolo Rock
Room 06_4 doors + Rock Table

46 | 51

BEDROOM

Ambiente 07_4 ante + Madia Skin
Room 07_4 doors + Skin container

52 | 57

CORRIDOR

Ambiente 08_5 doors
Room 08_5 doors

58 | 63

HALLWAY

Ambiente 09_4 ante + Contenitore Dr_One
Room 09_4 doors + Dr_One container

64 | 69

ATTIC

Ambiente 10_4 ante + Consolle Business System
Contenitore Dr_One 2 ante + Libreria Alfabeto
*Room 10_4 doors + Business System Console
Dr_One Container 2 doors + Alfabeto Bookcase*

70 | 75

BEDROOM

Ambiente 11_2 ante + 4 ante Consolle Business System + Libreria Alfabeto
Room 11_2 doors + 4 doors Business System Console + Alfabeto Bookcase

78 | 81

SLIDE

Ambiente 12_Slide + Tavolo Living + Armadio Alfabeto
Room 12_Slide + Living Table + Alfabeto Wardrobe

82 | 105

TECHNICAL DATA

Elementi Tecnici + Materiali
Technical elements + Materials

ALI_ANTE

HOME COLLECTION

ALI_ANTE è il sistema ad ante scorrevoli che chiude spazi di qualsiasi profondità delimitando zone attrezzate in tutte le stanze dell'abitare contemporaneo. Esternamente si presenta con la teatralità delle superfici ampie e uniformi, disponibili in un'ampissima scelta di colori; all'interno è corredato con strutture specifiche per le diverse funzioni.

Capace di integrarsi perfettamente in ogni spazio, Ali_Ante protegge con cura gli oggetti riposti e libera la vista da ogni presenza che interferisca con i pensieri. Crea dispense, librerie, guardaroba, cabine armadio, archivi. Inoltre nasconde nicchie, definisce vani, ricava ripostigli.

Un'idea creativa, leggera ed elegante per arredare liberamente tutti gli ambienti della casa, utilizzando al millimetro lo spazio disponibile.

Una proposta di squisita modernità per ripensare globalmente l'interior design. Un modo innovativo di gestire il contenimento con soluzioni dedicate alle molteplici necessità dell'abitare.

ALI_ANTE is the sliding door system that closes spaces of any depth delimiting equipped areas in all the rooms of the contemporary living. Externally it presents itself with large and uniform surfaces, available in a wide range of colours, and inside it is equipped with specific structures for the different functions.

Capable of integrating perfectly into any space, Ali_Ante carefully protects the objects stored and clears the view from any presence that may interfere with thoughts. It creates pantries, bookcases, wardrobes, walk-in closets and archives. It also hides niches, defines compartments or makes storerooms.

A creative, light and elegant idea to furnish all the rooms of the house freely, using the available space up to the millimetre. A proposal of exquisite modernity to rethink the interior design completely. An innovative way of managing containment with solutions dedicated to the multiple needs of living.

room 01

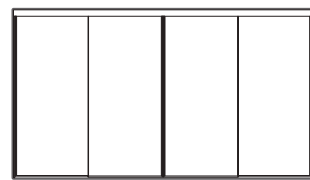

4 doors

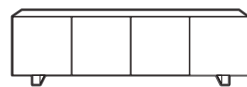

Skin



HOME COLLECTION

La libertà di interpretare la zona living, in tutta la sua varietà stilistica.
Ali_Ante esplora i più vari progetti di interior design contemporaneo, che riflettono i trend dell'abitare più attuali.

*The freedom of interpreting the living area, in all its stylistic variety.
Ali_Ante explores the most various projects of contemporary interior design that reflect the most current living trends.*



Ampie superfici, ricercati accostamenti black&white che si compongono in proposte di grande originalità, elementi funzionali che assecondano le nuove abitudini della vita quotidiana. Una semplicità progettuale di base che riesce a formulare pareti con "segni" di grande originalità. Completa l'arredo la madia Skin con cover monofacciale e anta in Digital Print con lo stesso decoro.

Wide surfaces, researched black & white combinations that become highly original proposals, functional elements that go along with the new habits of the day-to-day life. A basic design simplicity to create walls with highly original "marks". The container Skin e with single-sided cover and Digital Print door with the same decoration, completes the furnishing.

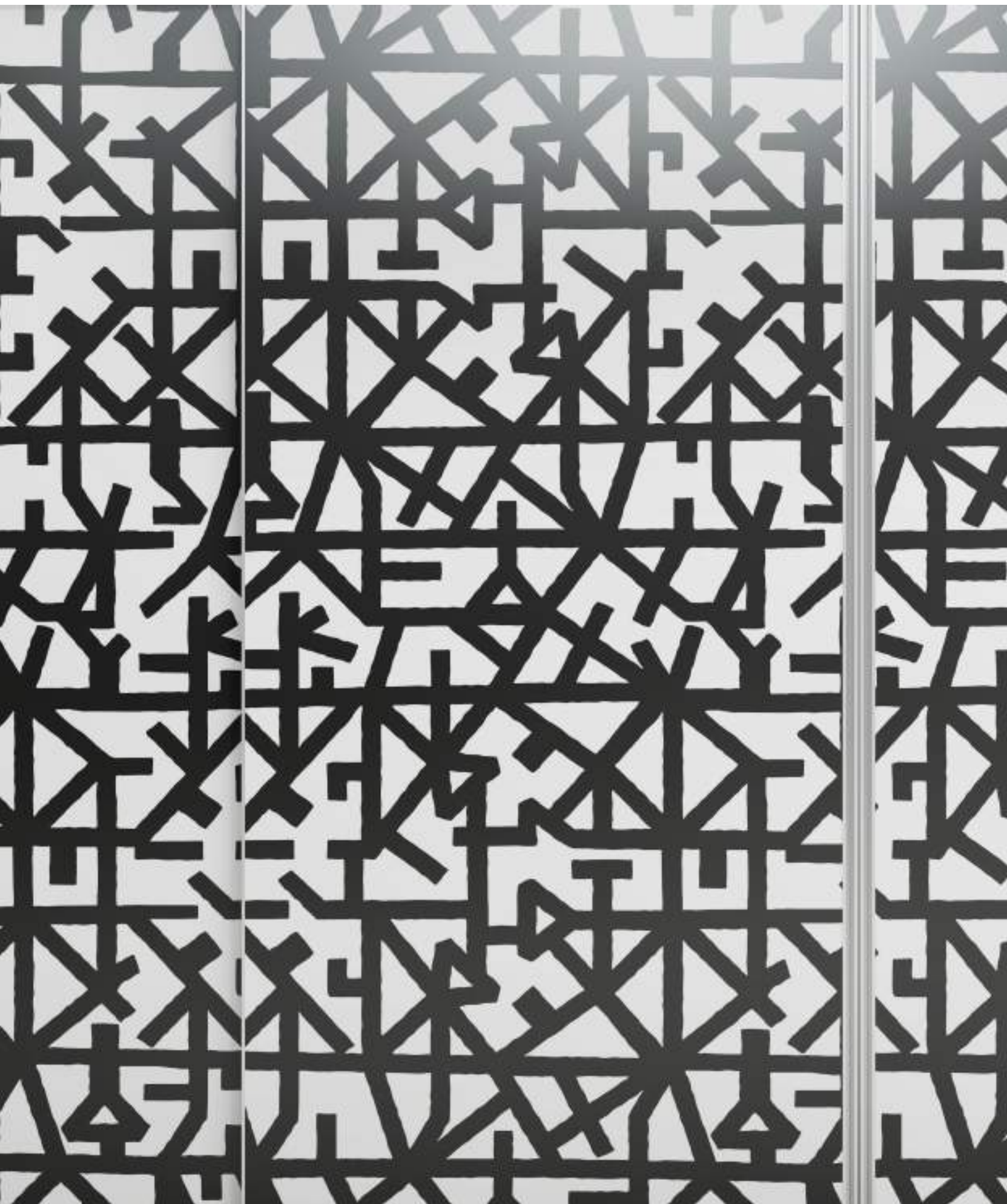

HOME COLLECTION



Il contrasto primario fra bianco e nero in una soluzione formale di grande leggerezza. Un progetto che si ispira al grafismo per un living che esplora le infinite possibilità della Digital Print. Studiati equilibri formali che individuano nuove possibilità di caratterizzazione stilistica.

Pattern by Paola Navone.

*The main contrast between white and black in a formal lightweight solution. A project that draws inspiration from the graphic elements for a living room that explores the endless possibilities of the Digital Print. Studied formal balances that identify new possibilities for stylistic characterisation. **Pattern by Paola Navone.***

room 02

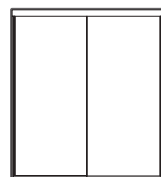

2 doors



4 doors



HOME COLLECTION

Nel flusso degli spazi domestici, l'armadio guardaroba posto all'ingresso, crea un effetto di continuità e apertura tra gli ambienti della casa.
Per uno spazio minimal, in cui le ante Ali_Ante si mimetizzano sulla parete.

*In the flow of domestic spaces, the walk-in wardrobe placed at the entrance, gives a feeling of continuity and openness among the areas of the house.
For a minimal space, in which the Ali_Ante doors blend into the wall.*



La lucentezza del non colore per eccellenza per un progetto che amplifica la luminosità degli ambienti, nel segno del bianco totale.

Una concezione geometrica semplice e ariosa scandita dalla presenza raffinata del profilo nero sulle ante e sulla fascia copribinario.

The brightness of the no-colour par excellence for a project that amplifies the lightness of the spaces, in the sign of total white.

A geometrical concept, simple and airy that is defined by the refined presence of the black profile on the doors and on the rail cover strip.



NATURALLY URBAN

Rigore geometrico interpretato con un feeling naturale, per uno spazio cittadino in equilibrio fra la luminosità degli spazi e le tinte raffinate degli elementi circostanti.

La composizione Ali_Ante con i profili fumé dialoga perfettamente con l'ambiente, in un'atmosfera dove i giochi di colore tra pareti e pavimento, creano una prospettiva visivamente più grande.

Geometrical rigour interpreted with a natural feeling, for an urban space in balance between the lightness of the areas and the refined colours of the surrounding elements.

The Ali_Ante composition with fumé profiles dialogues perfectly with its surrounding, in an environment where the colour effects between the walls and the floor, create a visibly bigger prospective.

room 03

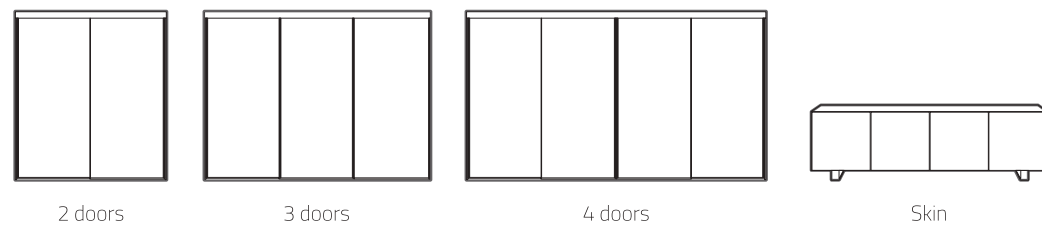

LIVING COLLECTION

Un vecchio appartamento si trasforma in un open space dove il design contemporaneo incontra materiali e finiture inusuali, conferendogli il sapore dell'architettura industriale.
Un'eleganza sofisticata senza rinunciare alle comodità di uno spazio ben organizzato.

*An old apartment becomes an open space where the contemporary design meets unusual materials and finishings, lending it the taste of the industrial architecture.
A sophisticated elegance without giving up the comfort of a well-organised space.*

Soluzioni inedite per vivere in un grande spazio luminoso, tra design e pulizia stilistica.
Ali_Ante esibisce l'equilibrio tra semplicità, funzionalità e cura dei dettagli.

*Original solutions for living in a big bright space between design and stylistic neatness.
Ali_Ante shows balance between simplicity, functionality and attention to details.*



HOME COLLECTION

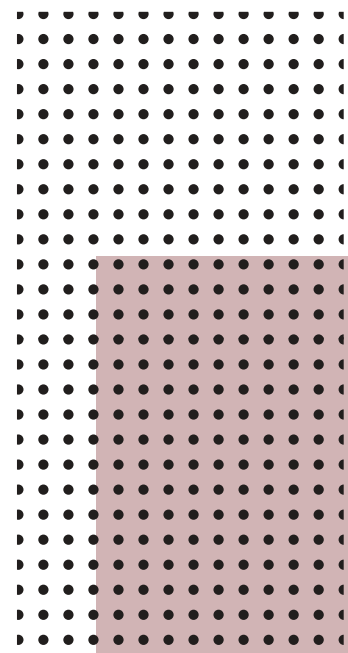

I rimandi cromatici declinati nelle tonalità calde e materiche del marrone scuro e quelle più sofisticate del grigio tortora che caratterizzano le composizioni Ali_Ante e Skin, arredano con eleganza un ambiente che punta sulle viste e sulla luce. Una matericità basica, opaca e profonda; una increspatura leggera, piacevole e non invasiva che rievoca gli elementi naturali.

The chromatic references declined from the warm and material shades of dark brown and those more sophisticated of turtledove grey colour proper of Ali_Ante and Skin compositions, furnish with elegance an environment that stakes on views and light. Deep and opaque, the texture is slightly and pleasantly ribbed in a non-invasive manner that evokes natural elements.



room 04

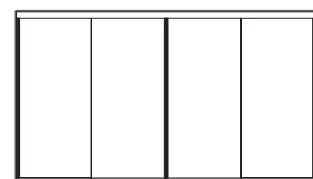

4 doors

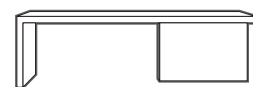

Business System

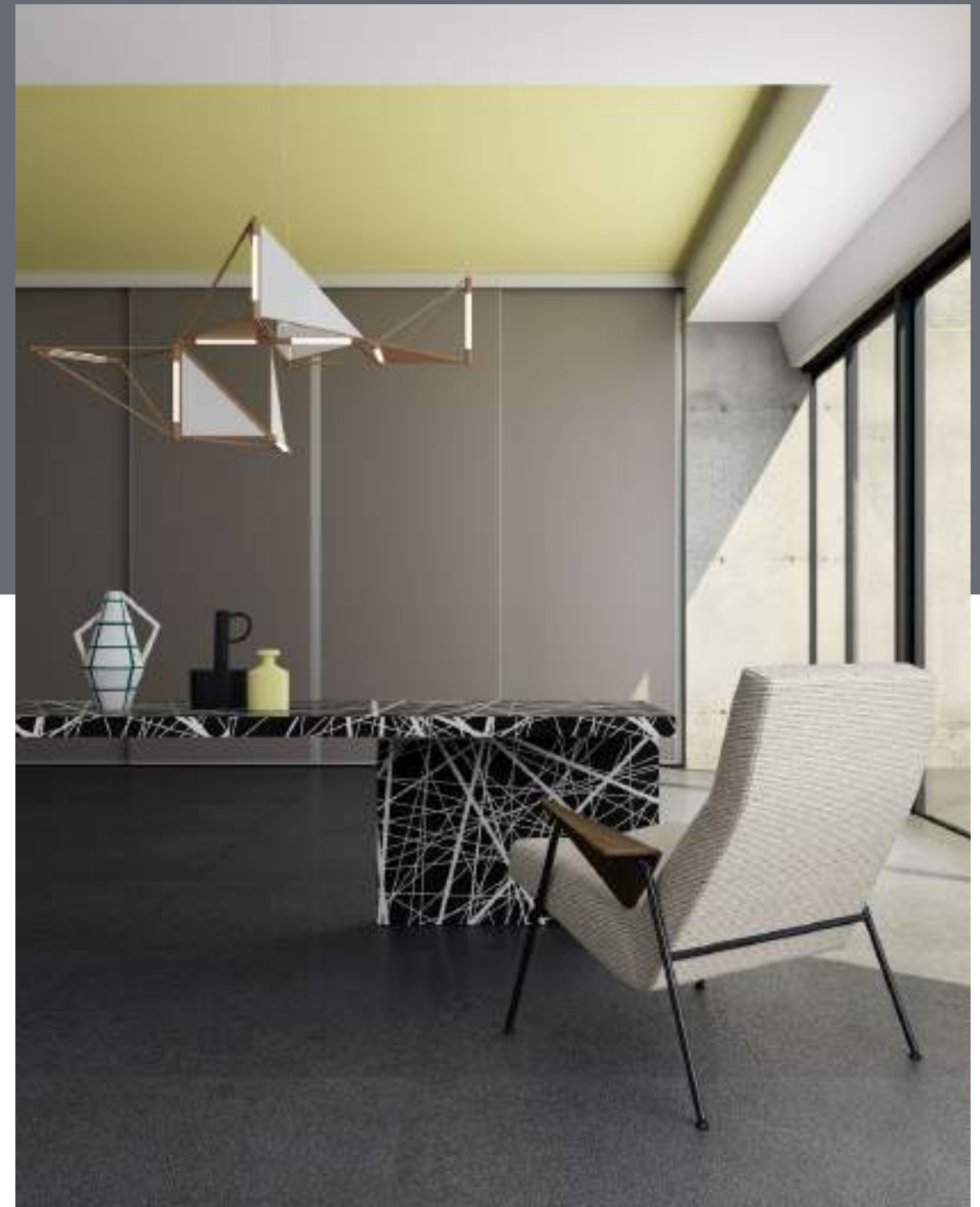

OFFICE COLLECTION

Spazi di studio e di relazione, archivio e postazione di lavoro ben organizzati per un ambiente pensato per nomadi digitali, ma non solo. Appunti di stile che si trasformano in spunti preziosi per creare gli ambienti di lavoro, anche in casa.

Spaces for study and relation, good organised archive and work area for an environment designed for digital nomads, but not just for that. Style notes that transform into precious inputs to create work environments, also at home.



L'archivio di casa è un fattore cruciale nell'organizzazione dello spazio. Con Ali_Ante, l'home office, trova una sua precisa connotazione. Un arredo che riflette le nuove esigenze del vivere d'oggi, in un ambiente più domestico con aree informali, personali e zone relax.

The home archive is a crucial factor in the organisation of the space. With Ali_Ante, the home office finds its precise connotation. A décor that reflects the new demands of the modern living, in a more domestic environment with informal, personal and relax areas.

HOME COLLECTION

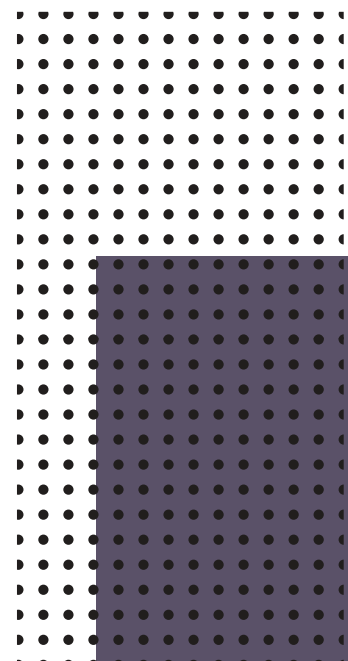

In perfetta sintonia con l'abitare contemporaneo, Ali_Ante promuove un nuovo linguaggio per un luogo di lavoro intimo e privato ma non solo, esaltando la personalità di chi lo utilizza. Nella pagina a fianco, Ali_Ante e Tavolo Business System, forma "TL" in Digital Print. **Pattern by De Rosso.**

*In perfect harmony with the contemporary living, Ali_Ante promotes a new language not limited to an intimate and private work place, exalting the character of those who use it. On the other page, Ali_Ante and Business System Table "TL" shaped in Digital Print. **Pattern by De Rosso.***



room 05

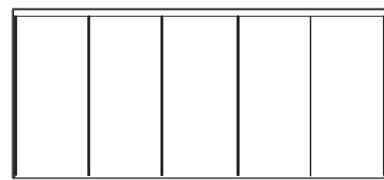

5 doors



Business System

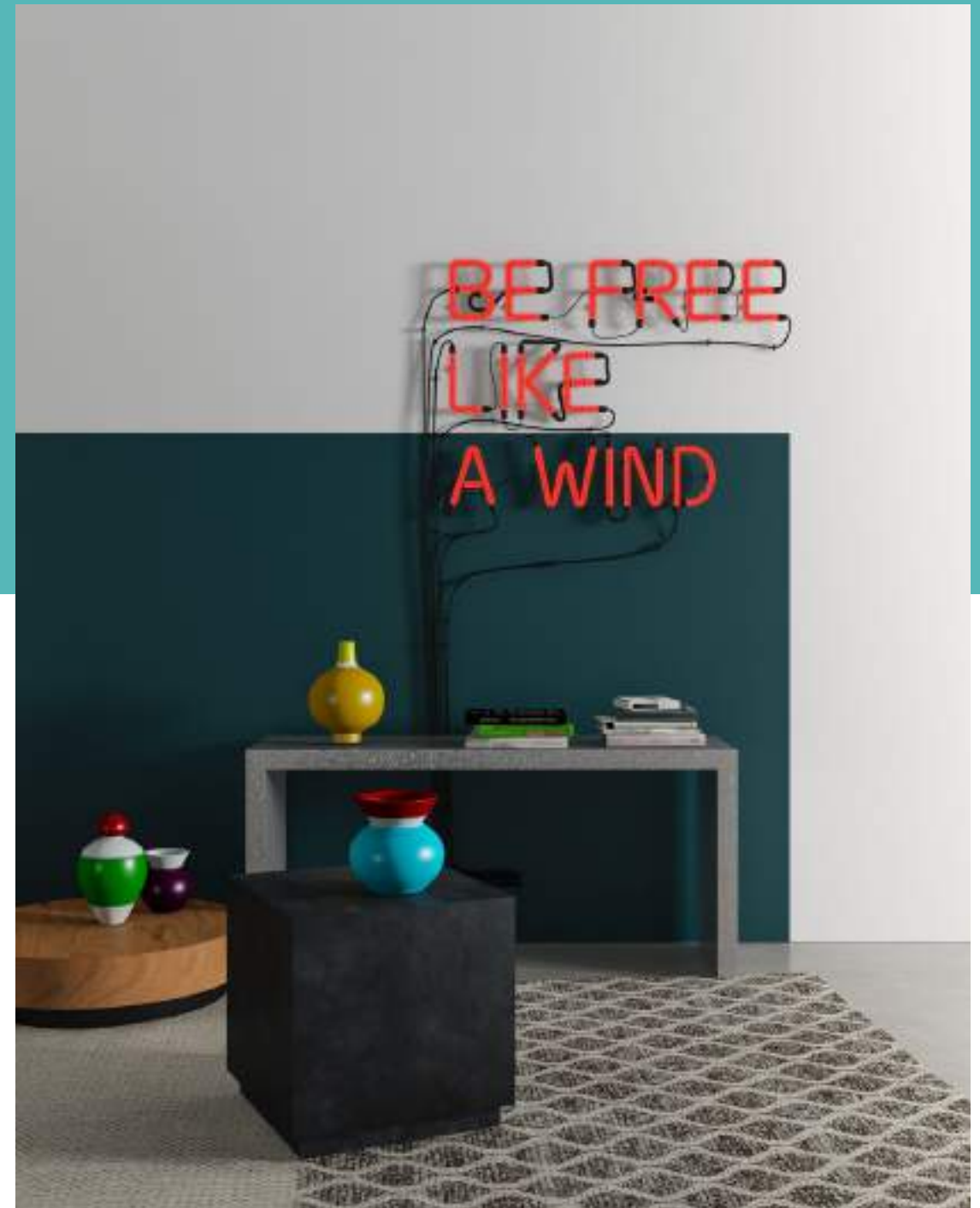

HOME COLLECTION

Uno spazio essenziale e luminoso, progettato all'insegna di un'eleganza raffinata. Un'interpretazione in chiave contemporanea del concetto di ingresso o del corridoio. Una zona di passaggio in cui ci si intrattiene poco, ma che merita la dovuta attenzione.

An essential and bright space, designed with the pursuit of refined elegance. A contemporary interpretation of the concept of entrance or hallway. A passage zone where nobody stands long but that deserves its due attention.



Un'eleganza sobria definisce l'estetica della composizione, caratterizzata dalle ampie superfici delle ante che ne valorizzano la finitura.

A sober elegance defines the aesthetic of the composition, characterised by the wide surface of the doors that enhance the finishing.



ESSENTIAL SPIRIT

Per sfruttare in modo funzionale lo spazio di un ampio corridoio, Ali_Ante si inserisce con naturalezza, tale da occupare interamente la parete con un grande armadio guardaroba costruito in nicchia. Per dare risalto ad un arredamento minimal, caratterizzato da linee semplici ed essenziali.

La Consolle Business System in HPL, dalla finitura fortemente materica e tattile che ne caratterizza la superficie con un particolare effetto di solidità, conferisce all'ambiente un significativo impatto visivo.

To functionally take the most of the space of a wide hallway, Ali_Ante integrates naturally to fully occupy the wall with a big walk-in wardrobe build as a niche. To enhance a minimal décor, characterised by simple and essential lines.

The Business System Console in HPL, with its strongly material and tactile finishing that characterises the surface with a particularly solid effect, gives to the environment a significant visual impact.

room 06

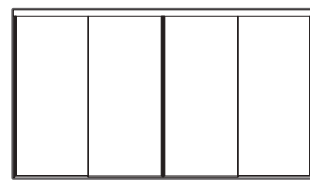

4 doors

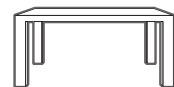

Rock



KITCHEN COLLECTION

Un modo nuovo per organizzare lo spazio dedicato alla dispensa in cucina e proteggere con cura alimenti, stoviglie e elettrodomestici.

A new way to organise the space dedicated to the pantry in the kitchen and to carefully store food, dishes and appliances.



Una palette cromatica ridotta alle due tinte fondamentali che mette in risalto la luminosità dell'ambiente cucina, valorizzata ancor più dai profili delle ante Ali_Ante verniciati total white.

A chromatic palette reduces to the two fundamental colours that emphasizes the lightness of the kitchen environment, enhanced even more by the profiles of the Ali_Ante doors, total white coated.

HOME COLLECTION

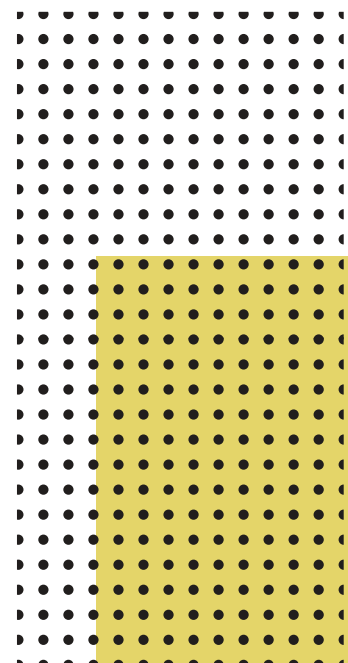

Righe e grafismi trovano in questo Ali_Ante dalle dimensioni spettacolari un unico denominatore: il black&white. Creatività allo stato puro, dove il dettaglio fa la differenza anche nel Tavolo Rock, personalizzato sia nella finitura esterna che in quella interna. **Pattern by De Rosso.**

*Lines and graphical elements have only one common denominator in this Ali_Ante of spectacular dimensions: the black&white. Pure creativity, with details that can truly make a difference even on the Rock Table, with both external and internal customised finishing. **Pattern by De Rosso.***



room 07

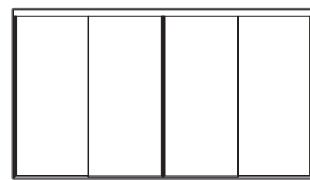

4 doors

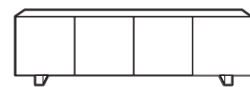

Skin



HOME COLLECTION

Protagonista della scena nella zona notte, Ali_Ante risponde alle esigenze dell'abitare con soluzioni progettuali basate su un programma d'arredo personalizzato al millimetro per un ordine "su misura".

Protagonist of the sleeping area, Ali_Ante answers to the needs of the living with design solutions based on a furniture system that is personalised up to the millimetre for a "made-to-measure" order.



Un arredamento caratterizzato da scelte decise e contrasti ricercati sui toni dell'azzurro, dove il decoro in Digital Print fa da contrappunto all'intera composizione. Una scelta estetica che dona un'allure rilassante e che il sistema Ali_Ante interpreta alla perfezione grazie alla sua eccezionale versatilità. **Pattern by Ettore Sottsass.**

*A décor characterised by strong choices and researched blue contrasts where the Digital Print counterpoints with the entire composition. An aesthetic choice that gives a relaxing allure and that Ali_Ante system interprets at best thanks to its exceptional versatility. **Pattern by Ettore Sottsass.***



SHADED FEELING

Modularità e personalizzazione: parole chiave per Ali_Ante che ne fanno il valore aggiunto di ogni composizione. Per un arredo performante nel segno della leggerezza. Il decoro distintivo della Digital Print di Ali_ante e della madia Skin racchiude in sé il mondo colorato del grande designer italiano.

Modularity and personalisation: key words for Ali_Ante that add value to every composition. For a best-performing décor marked by lightness. The distinctive decor of the Digital Print on Ali_ante and on the container Skin embodies the colourful world of the great Italian designer.

room 08

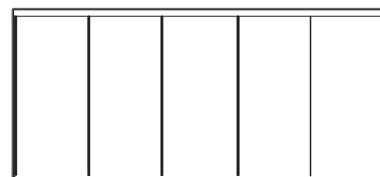

5 doors

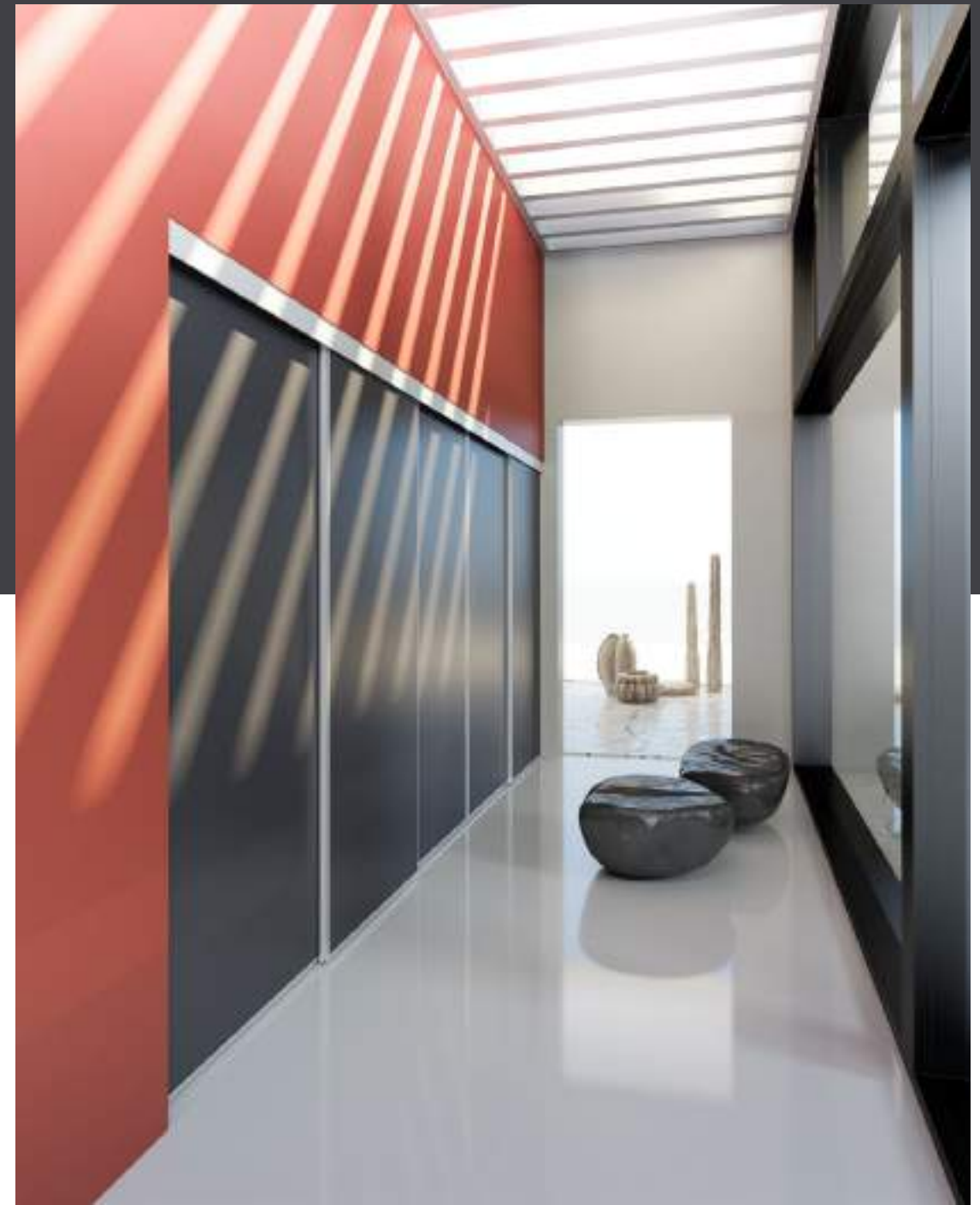

HOME COLLECTION

La vetrata ha il potere di ampliare lo spazio abitativo, e regala nuove prospettive riuscendo anche a creare un'atmosfera particolare e accogliente. Ali_Ante ne incrementa il valore estetico e rivela la sua personalità creativa nel dialogo con ciò che lo circonda.

The glass window has the power to amplify the living space and gives new perspective by creating also a unique and cosy atmosphere. Ali_Ante increases its aesthetic value and reveals its creative personality in the dialogue with the surroundings.



Non c'è distinzione fra ambiente esterno e interno e questa caratteristica conferisce grande fascino a quest'angolo della casa, in cui Ali_Ante risalta per le sue linee essenziali e pulite, in un gioco di contrasti materici e cromatici.

There is no distinction between external and internal space and this characteristic gives great charm to this house corner, where Ali_Ante stands out for its essential and clean lines, in a play of tactile and chromatic contrasts.

HOME COLLECTION



L'interno di questa composizione Ali_Ante è attrezzata con la pannellatura verticale in P+ finitura ghirigori antracite, interrotta solo dal profilo netto e deciso della cremagliera finitura alluminio che disegna una sottile ed elegante linea verticale.

The interior of this Ali_Ante composition is equipped with the vertical paneling in P+ with ghirigori antracite finishing, interrupted only by the sharp and clean profile of the aluminum wall rack that draws a thin and elegant vertical line.



room 09

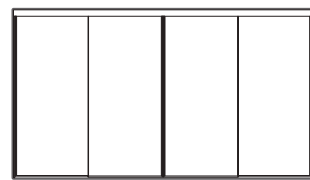

4 doors



Dr_One

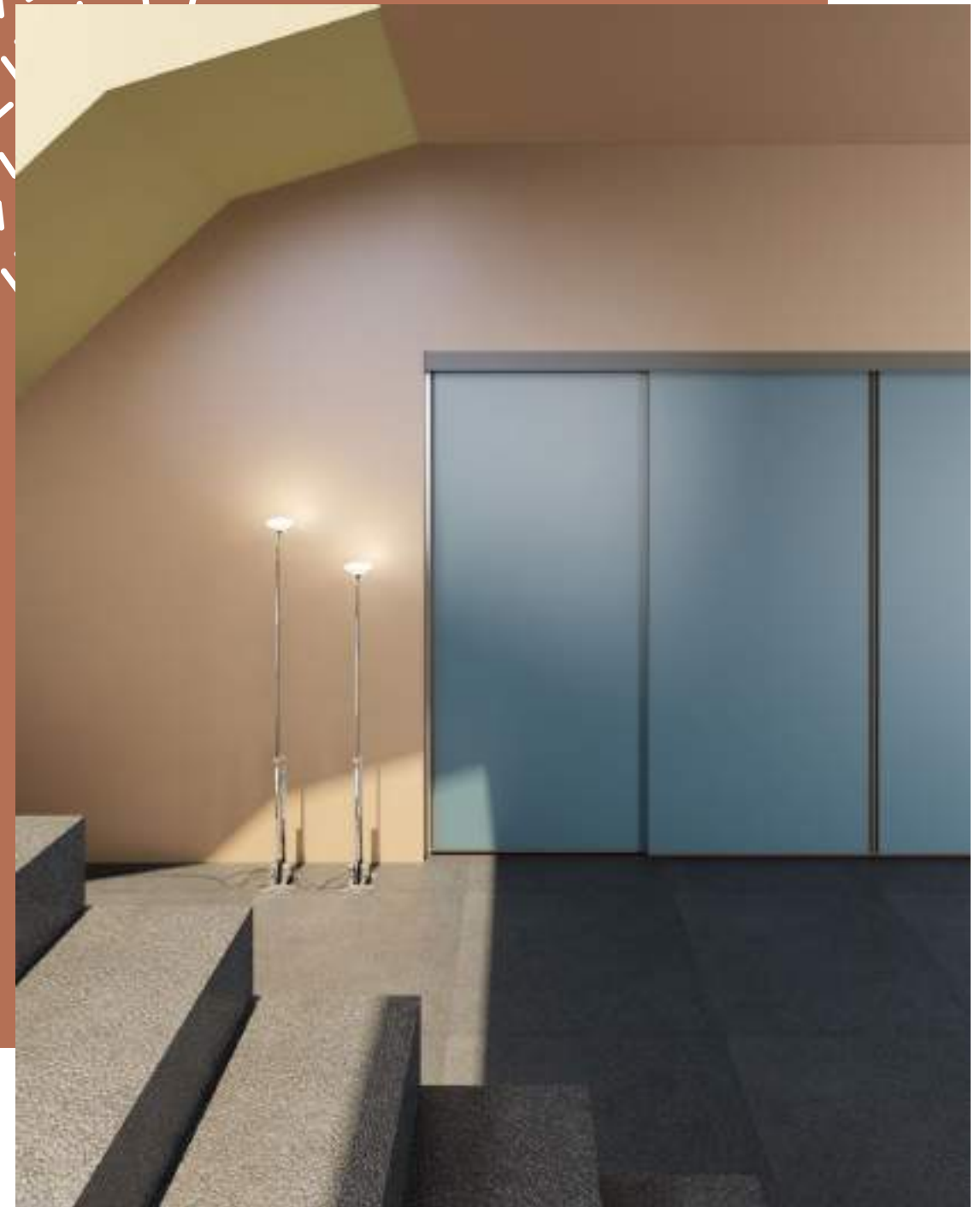

HOME COLLECTION

Nell'arredo di una zona di passaggio, corridoio, ingresso o anticamera, Ali_Ante rivela la propria natura, contribuendo a riscrivere le regole dell'ordine mai scontato, trasformando lo spazio in un angolo della casa elegante e accogliente.

In the furnishing of a passage zone, hallway, entrance or anteroom Ali_Ante reveals its own nature by rewriting the rules of an order that is never predictable, transforming the space in an elegant and welcoming house corner.

Uno spazio ampio e un'atmosfera dal mood deciso fatto di esclusività, eleganza ricercata e attenzione ai dettagli. La distintiva finitura blu acciaio di questa composizione Ali_Ante ne facilita l'adattamento a diversi contesti. Un colore avvolgente e intenso, capace di potenziare ogni elemento.

A wide space and a welcoming atmosphere with a decisive mood made of exclusivity, researched elegance and attention to details. The distinctive steel-blue finishing of this Ali_Ante composition make it easy to adapt to different contexts. A captivating and intense colour, able to enrich every element.



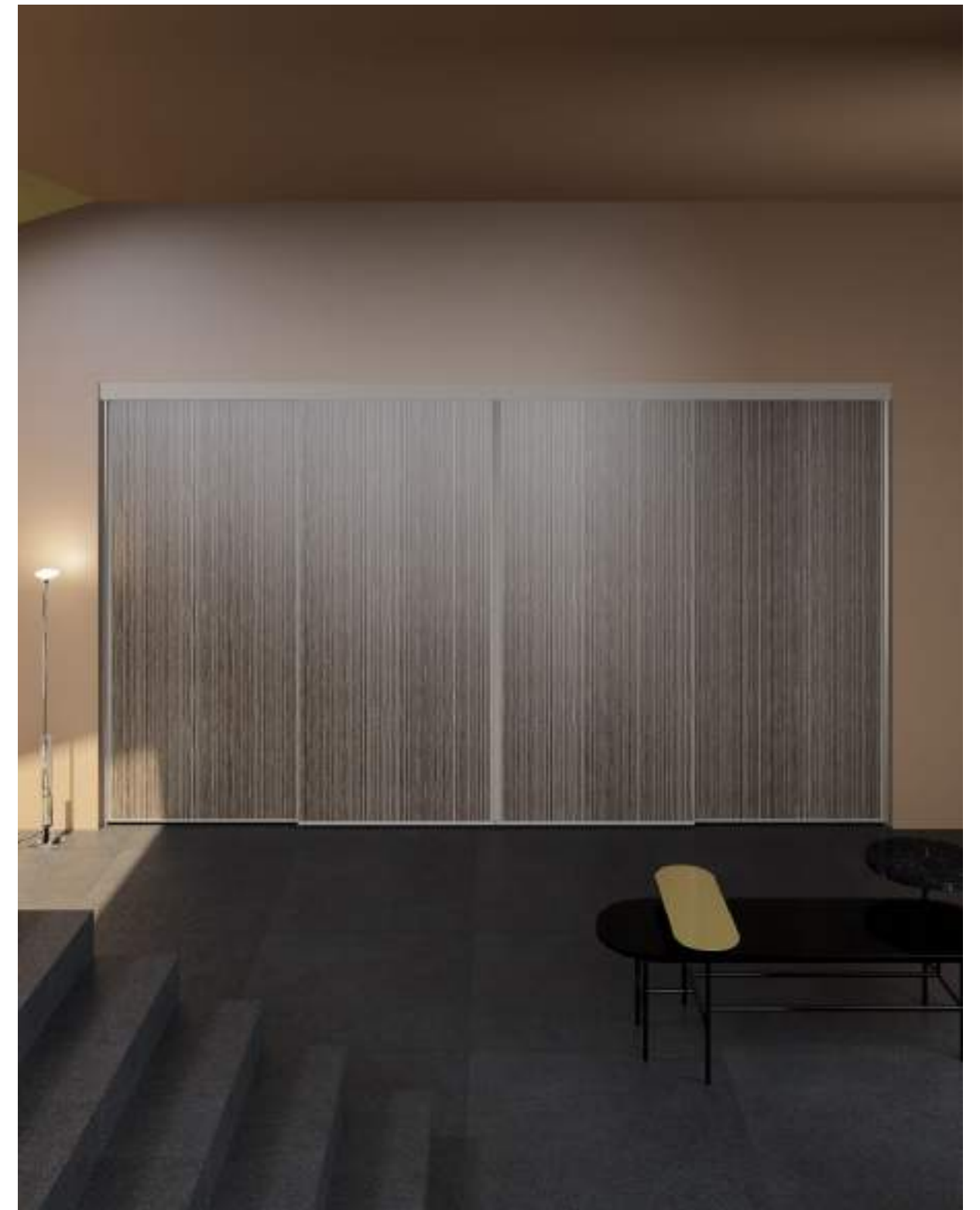

THINK FLUIDLY

La composizione Ali_Ante declinata nella calda e suggestiva tonalità del marrone connota con eleganza gli ambienti della casa. Nella pagina a fianco contenitore Dr_One in P+.

The Ali_Ante composition is proposed in the warm and suggestive shades of brown colours which elegantly connotes the rooms of the house. On the other page, Dr_one container in P+.

room 10

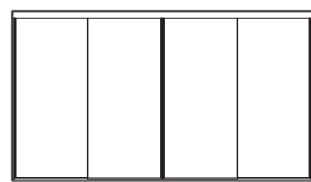

4 doors

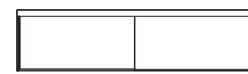

2 doors



Business System

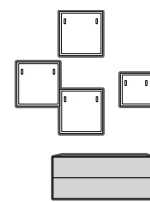

Dr_One



NIGHT COLLECTION

Un sottotetto che ritorna a risplendere o una soffitta che cambia destinazione d'uso. L'idea è quella di staccarsi dall'impostazione dell'abitazione tradizionale per dare vita ad uno spazio caratterizzato da continuità e fluidità, in cui Ali_Ante diventa indiscusso protagonista dell'arredo.



La luce è l'elemento chiave di questo progetto, lo spazio è parzialmente bianco e la luminosità ne pervade ogni angolo. Passando dai toni grigi ai bianchi freddi, spicca il golden green della Digital Print che infonde una sensazione di calore ed evoca benessere e piacere. Ai lati del letto fanno da piani d'appoggio Consolle Business System in HPL e cassettera Dr_One su zoccolo. Arredano la parete contenitori pensili Dr_One in P+, anche nella versione con schiena interna personalizzata in Digital Print.

The light is the main element of this project, the space is partially white and the lightness invades every corner. Going from grey tones to cold whites, the golden green of the Digital Print stands out, infusing a warm feeling and evoking well-being and pleasure. On the sides of the bed, the Business System Console in HPL and the Dr_One chest of drawers with base section serve as table tops. The Dr_One wall units in P+ furnish the wall, also in the version with a personalised internal backboard in Digital Print.

HOME COLLECTION

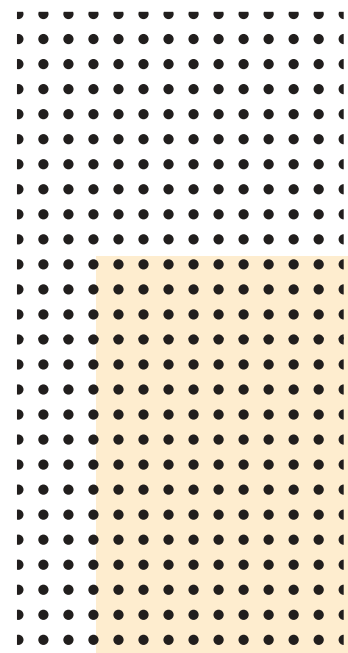

Un effetto di stile ed eleganza non convenzionale ripreso anche sulla fascia copribinario di questo Ali_Ante dall'altezza ridotta, dove il decoro in Digital Print risulta comunque ben raffigurato. Un arredo altamente personalizzato per sfruttare al meglio lo spazio di questo particolare contesto abitativo. **Pattern by Paola Navone.**

*An effect of unconventional style and elegance reflected also on the rail cover strip of this Ali_Ante with reduced height, where the Digital Print decoration is still well represented. A highly personalised furniture to make the most of the space of this particular living environment. **Pattern by Paola Navone.***



room 11

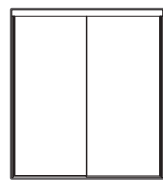

2 doors



4 doors



Business System

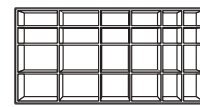

Alfabeto



HOME COLLECTION

Il fascino metropolitano di questa camera da letto sta nella progettazione rigorosa, semplice ma di grande impatto visivo, che unisce la particolarità del rivestimento optical black&white di soffitto e pareti all'approccio deciso e mai impersonale di Ali_Ante nella colorazione total-darkgrey.

The metropolitan charm of this bedroom is the rigorous project, simple but of big visual impact, that combine the uniqueness of the optical black&white covering of the ceiling and walls with the strong and never banal approach of Ali_Ante with total-darkgrey finishing.



Un ambiente che si ispira al codice estetico dei grandi maestri del design italiano, dove l'inserimento delle due composizioni Ali_Ante definisce in modo originale e alternativo uno spazio essenziale e minimalista. Un progetto audace che trae spunto dal design del passato.

An environment that is inspired by the aesthetical code of the masters of Italian design, where the integration of the two Ali_Ante compositions define in an original and alternative way an essential and minimal space. A bold project that draws inspiration from the design of the past.



TIMELESS SHAPE

In un ambiente dalle grandi dimensioni, Ali_Ante si colloca facilmente per chiudere lo spazio in diagonale, cambiando totalmente volto alla stanza e creando un effetto visivo di movimento.
Libreria della collezione Alfabeto, semplice da progettare grazie alla sua ampia modularità.

*In an environment of large dimensions, Ali_Ante is easily positioned to close the space diagonally, totally changing the look of the room and creating a visual effect of movement.
Bookcase from the Alfabeto collection, easy to design thanks to its wide modularity.*

S L I D E S L I D E
L I **slide** E S
I D E S L I D E S L
D E S L I D E S L I
E S L I D E S L I D
S L I D E S L I D E
L I D E S L I D E S
I D E S L I D E S L
D E S L I D E S L I
E S I D E S I D
S L I D E S L I D
L I D E S L I D E S
I D E S L I D E S L
D E S L I D E S L I
E S L I D E S L I D

SLIDE

ANTE SCORREVOLI PER DIVIDERE CON LEGGEREZZA

SLIDE è un sistema di ante scorrevoli bifacciali con fissaggio a soffitto che consente di suddividere vani e zone di passaggio. Slide organizza lo spazio in maniera dinamica e luminosa, suddividendo ed organizzando gli ambienti senza creare barriere o chiusure fisse.

La leggerezza dei materiali impiegati permette uno scorrimento facile e armonioso garantendone la durata nel tempo grazie all'usura minima dei suoi componenti.

Solidità ed eleganza in una sintesi ideale per soddisfare le esigenze abitative della casa d'oggi.

SLIDING DOORS TO DIVIDE WITH LIGHTNESS

Slide is a dual-sided sliding doors system with ceiling anchorage that allows dividing rooms and passage zones. Slide arranges the space in a dynamic and bright way by separating and organising the environments without creating barriers or fix closures.

The lightweight of the materials used allows an easy and harmonious sliding by guaranteeing the durability in time thanks to the minimum wear of its components.

Solidity and elegance in an ideal match that satisfy the living needs of the today's house.

room 12

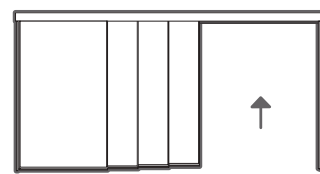

Slide



Living

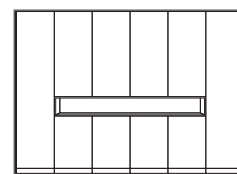

Alfabeto

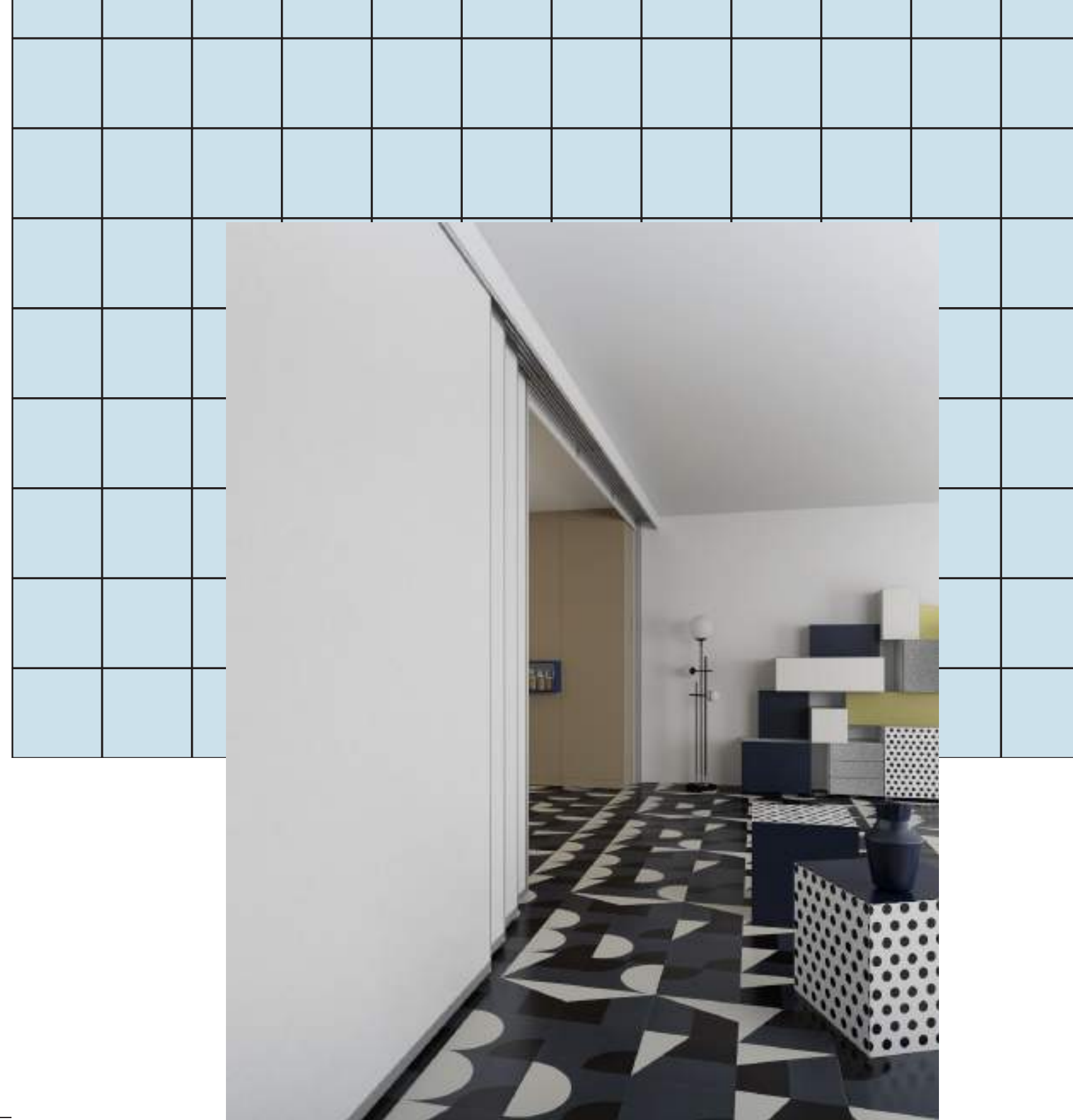

HOME COLLECTION

Superfici che separano e animano gli ambienti con stile. Spazi che riflettono le nuove esigenze del lifestyle, dividendo gli ambienti domestici tra cucina, living o zone relax.

Surfaces that separate and animate the rooms with style. Spaces that reflect the new demands of the lifestyle, dividing the domestic environments between kitchen, living or relax areas.



Grazie alle molteplici possibilità cromatiche del laminato, Slide consente una libertà stilistica di ampio respiro, per definire gli spazi e creare divisioni senza interventi drastici o stacchi troppo netti all'interno della propria abitazione. L'apertura delle ante a traino chiude grandi vani di passaggio, senza rinunciare al concetto di open space.

Thanks to the numerous chromatic possibilities of the laminate, Slide allows a wide stylistic freedom to define the spaces and create separations without drastic interventions or too sharp detachments inside the house. The door dragging system closes great openings of passage without renouncing to the concept of open space

technical elements

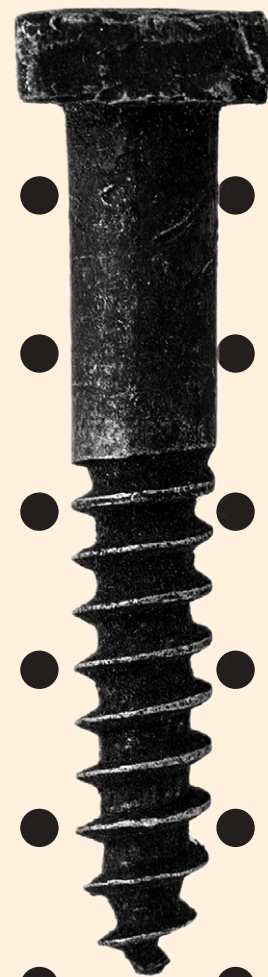

ALI_ANTE

È il più leggero sistema di ante scorrevoli installabile
con la minima struttura essenziale. È il sistema
millimetrico evoluto a parete a parete e da terra al soffitto.

Sistema di ante scorrevoli che pesano solo 24 kg per dimensioni di 1000 x 3000 mm. Caratterizzato da un design di rigorosa semplicità. Progettato su misura al millimetro da parete a parete e da terra al soffitto. Da sempre all'avanguardia per caratteristiche e funzioni.

Light, Essential, Millimetric, Evolved

Sliding doors system that weigh only 24 kg per dimensions of 1000 x 3000 mm. Characterised by a rigorous simple design. Made to measure up to the millimetre from wall to wall and from floor to ceiling. Always at the forefront of features and functions.

ALI_ANTE SYSTEM

Ali_Ante risponde ai molteplici requisiti abitativi suggerendo soluzioni e risultati performanti, orientati verso una proposta "globale" che investe ogni area della casa, dell'ufficio o di spazi commerciali.

Utilizzando al millimetro lo spazio disponibile, Ali_Ante arreda liberamente ogni ambiente con un'interpretazione sempre diversa dello spazio, grazie alla varietà delle finiture a campionario.

Per soluzioni lineari ed angolari che si adattano perfettamente allo spazio grazie ad una semplicità progettuale e "su misura".

Essenzialità, ordine e leggerezza valorizzati da un design che si avvale di praticità e suggestione.

Ali_Ante responds to the various housing requirements by suggesting solutions and performing results, oriented towards a "global" proposal that invests every area of the house, office or commercial areas.

Using the available space up to the millimetre, Ali_Ante freely furnishes every room with an ever-changing interpretation of the space, thanks to the variety of its finishing collection.

For linear and angular solutions that adapt easily to the space thanks to a designed and customized simplicity.

Essentiality, order and lightness enhanced by a design, which avails of practicality and suggestion.

ALI_ANTE SYSTEM

Sistema di chiusura vani Closing system

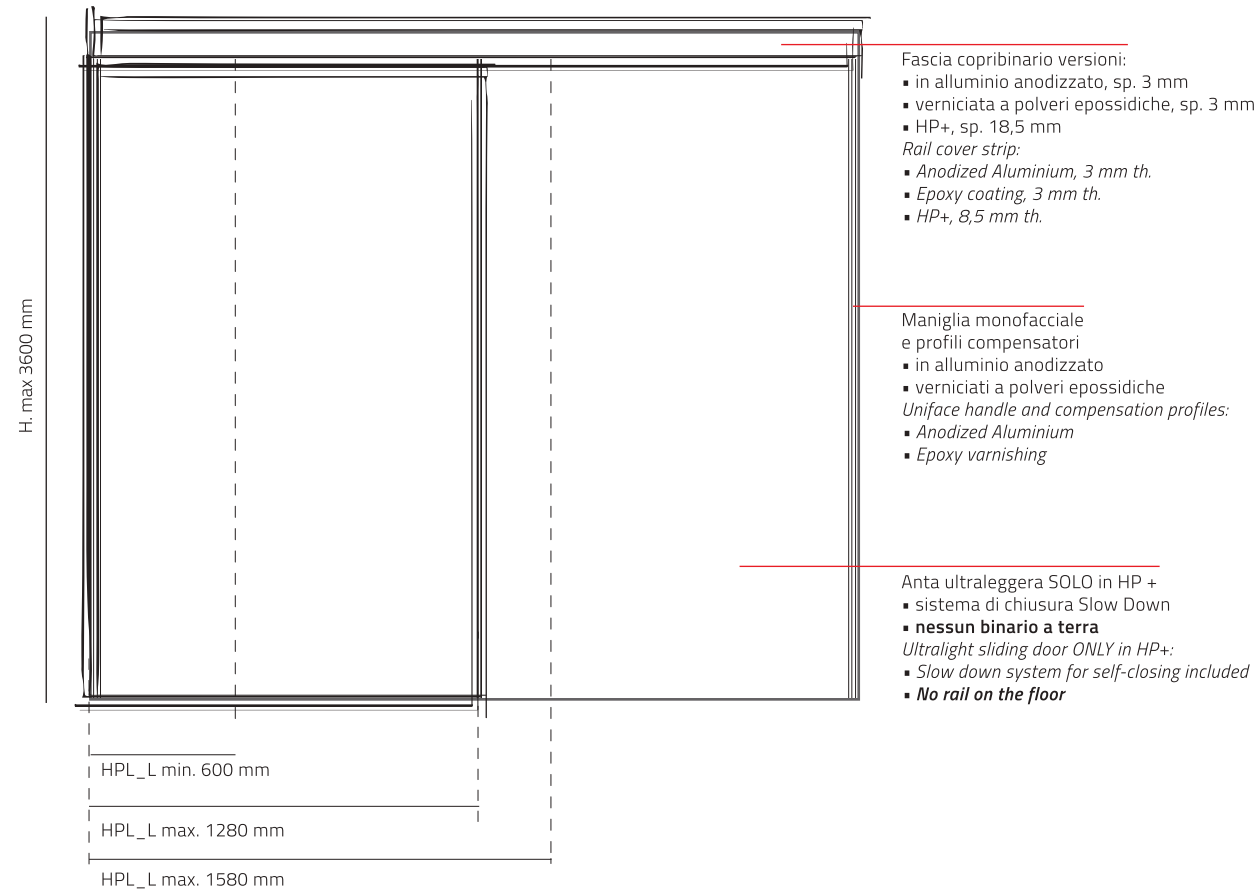

Composizioni lineari con ante scorrevoli Linear composition with sliding doors

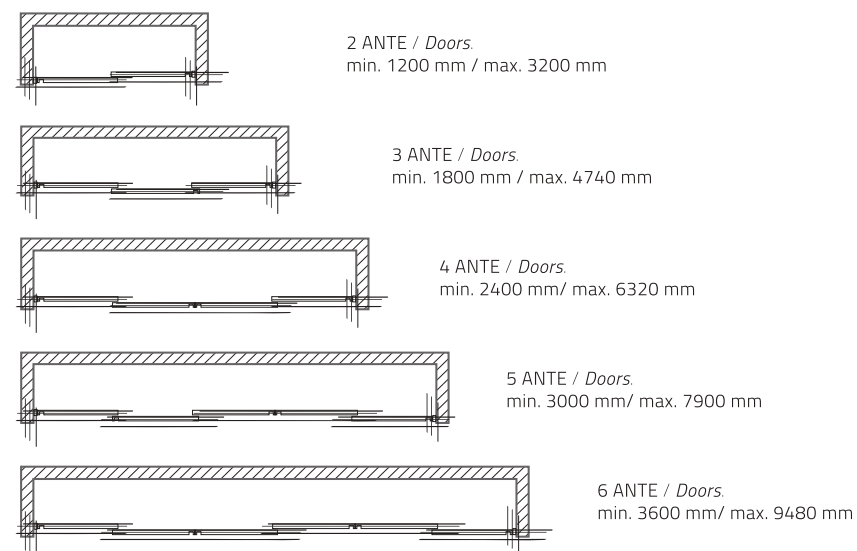

ALI_ANTE SYSTEM

Per la fattibilità delle ante Ali_Ante nella finitura prescelta, verificare sempre le dimensioni massime del foglio di laminato che si vuole utilizzare, in base alle misure riportate sul retro di ogni campione colore.

Binario, staffe e fascia copribinario sono già inclusi nel costo delle ante.

Tutti i componenti in alluminio della chiusura Ali_Ante quali: profili maniglia, profili compensatori e fascia copribinario possono essere verniciati nei colori delle polveri epossidiche del campionario senza costi aggiuntivi.

For the feasibility of the Ali_Ante doors with the chosen finishing, always check the maximum dimensions of the laminate sheet that you want to use, according to the measurements shown on the back of each colour sample.

Rail, brackets and rail cover strip are already included in the price of the doors.

All aluminium components of the Ali_Ante closure system such as handle profiles, compensation profiles and rail cover strip can be coated with epoxy powders – see materials selection - at no additional cost.

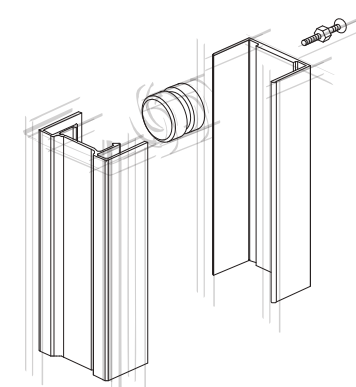

Per chiusure perpendicolari alla parete nel caso di fuori squadra si utilizza il **PROFILO COMPENSATORE**. Consigliabile nel caso in cui il muro presenti delle irregolarità con un'inclinazione diversa da 90° rispetto al pavimento. Il profilo compensatore permette di ristabilire la perpendicolarità tra anta e pavimento, consentendo la corretta chiusura dell'anta.

For perpendicular closures to the wall in case of out-of-square irregularities, the **COMPENSATION PROFILE** is needed. Recommended if the wall has an inclination other than 90° from the floor. The compensation profile restores the perpendicularity between the door and the floor, allowing the door to close properly.

ALI_ANTE SYSTEM

Attrezzatura interna con montanti terra-soffitto
Internal equipment with floor-ceiling uprights



La struttura interna di Ali_Ante veste al meglio lo spazio, grande o piccolo che sia. Per avere a disposizione una "stanza nella stanza" riservata solo al guardaroba. Progettata a misura con l'utilizzo di montanti autoportanti in alluminio estruso, può essere attrezzata con ripiani di varia lunghezza e profondità, cassettiere su piedini o ruote oltre ad un'ampia gamma di accessori interni per offrire molteplici combinazioni per ogni esigenza di ordine.

The internal structure of Ali_Ante fits perfectly to the space, whether large or small. To have a 'room in the room' just for the wardrobe. Made to measure with the use of self-bearing uprights in extruded aluminium, it can be equipped with shelves of various lengths and depths, chest of drawers on wheels or feet as well as a wide range of internal accessories to offer several combinations for every order requirement.

ALI_ANTE SYSTEM

Interno con **sistema di montanti**
Internal equipment with uprights system



È sufficiente fornire le misure della nicchia e il numero dei vani che si desiderano ottenere e l'azienda calcolerà la lunghezza dei relativi ripiani.

Simply provide the measures of the niche and the number of compartments you want to achieve and the company will calculate the length of the necessary shelves.

finitura montanti
uprights finishing



alluminio anodizzato
anodized aluminium

ALI_ANTE SYSTEM

Ante con **sistema di montanti**
Doors with uprights system



Ante ultraleggere sp. 32 mm in HP+ (laminato), già incluse di binario, staffe e fascia copribinario (a scelta tra alluminio o HP+) e sistema di chiusura ammortizzato SLOW-DOWN. La leggerezza delle ante evita l'usura delle guide di scorrimento collaudate per un peso di 70 kg. Nessun binario a terra.

Ultralight doors in HP+ (laminated), 32 mm thick, already supplied with rail, brackets and rail cover strip (either in aluminium or HP+) and SLOW-DOWN damping system for closing. The lightness of the doors avoids the wear of the sliding guides, tested for a weight of 70 kg. No rail on the floor.

Il MONTANTE in alluminio estruso finitura zero chimico, si fissa a pressione tra pavimento e soffitto ed è adattabile a qualsiasi altezza fino ad un massimo di 4180 mm. Il fissaggio in presenza di soffitti inclinati è possibile utilizzando l'apposito adattatore. Le viti di regolazione compensano una differenza fino ad un massimo di 20 mm tra soffitto e montante e di 20 mm tra pavimento e montante per un totale di 40 mm.

In alternativa sono disponibili staffe per il fissaggio a parete del montante.

The UPRIGHT is made of extruded aluminium with zero chemical finishing. It is fixed by pressure between floor and ceiling and can be adapted to any height up to a maximum of 4180 mm.

In case of sloping ceilings, the upright column is fixed with a specific adaptor. The adjusting screws can compensate for a total difference of 40 mm, with a maximum of 20 mm between the ceiling and the upright and 20 mm between the floor and the upright.

Optionally, brackets for fixing the upright to the wall are available.

ALI_ANTE SYSTEM

Attrezzatura **interna con cremagliera**
Internal equipment with wall rack



Nella versione con cremagliera, Ali_Ante si presenta con un sistema pratico e modulare che consente di creare pareti attrezzate.
La cremagliera è fornita di ripiani, ripiani con tubo appendiabiti, cassettiere sospese o a terra ed altri accessori.

*With wall rack version, Ali_Ante comes with a practical and modular system that allows you to create equipped walls.
The wall rack can be supplied with shelves, shelves with clothes rail, hanging or movable chest of drawers and other accessories.*

ALI_ANTE SYSTEM

Interno con **sistema a cremagliera**
Internal equipment with wall rack system



Disponibile in H. 2642 e 2309 mm e su misura, è utilizzabile in soluzioni con o senza pannelli.
 La foratura della cremagliera passo 37 mm consente di ottenere vani personalizzati per diverse tipologie di utilizzo.

*Available in H. 2642 and 2309 mm and made to measure, it can be used in solutions with or without panels.
 The drilling of the rack every 37 mm allows obtaining customisable compartments for different types of use.*

Ripiani, cassettiere: forniti in P+ (foglia polimerica), nei colori a campionario.
Shelves and chest of drawer: supplied in P+ (polymeric veneer), see materials selection.

Finiture cremagliera e staffe
Wall rack and brackets finishings



ALI_ANTE SYSTEM

Ante con **sistema a cremagliera**
Doors with wall rack system



Pannelli verticali realizzati in agglomerato ligneo sp. 18,5 mm, disponibili nelle seguenti finiture
Vertical panels made of chipboard 18,5 mm thick, available in the following finishings

P+ (foglia polimerica - *polymeric veneer*)

Per altre finiture in P+, considerare maggiorazione da listino.
 For other P+ finishings, consider the surcharge indicated in the pricelist.



bianco
white

magnolia
magnolia

tortora
tortora

ombra
ombra

HP+ (laminato - *laminated*)

vedi campionario materiali
 see materials selection

Specchio - *Mirror*



ALI_ANTE SYSTEM

Composizione angolare *Angular composition*

Capace di arredare in maniera ottimale anche gli spazi più limitati, la composizione angolare Ali_Ante rappresenta una soluzione ideale per utilizzare in maniera funzionale e pratica qualsiasi angolo della casa.

È sufficiente fornire le misure dell'angolo in cui si vuole inserire Ali_Ante e l'azienda calcolerà le opportune tolleranze, tali a definire le misure di ante e ripiani. Per un'organizzazione degli spazi, pratica e funzionale, che sfrutta appieno la profondità della parete, in uno spazio che solitamente rimane inutilizzato.

Able to furnish perfectly even the most limited spaces, the angular composition Ali_Ante is an ideal solution for using any corner of the house in a functional and practical way.

Simply provide the measures of the angle in which you want to insert Ali_Ante and the company will calculate the appropriate tolerances to define the measures of the doors and shelves. For a practical and functional organization of the space, that fully exploits the depth of the wall, in a space that usually remains unused.

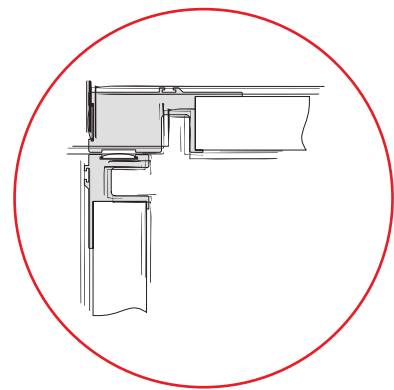

Dettaglio profilo maniglia Ali_Ante per composizioni ad angolo.
Detail of Ali_Ante handle profile for corner compositions.

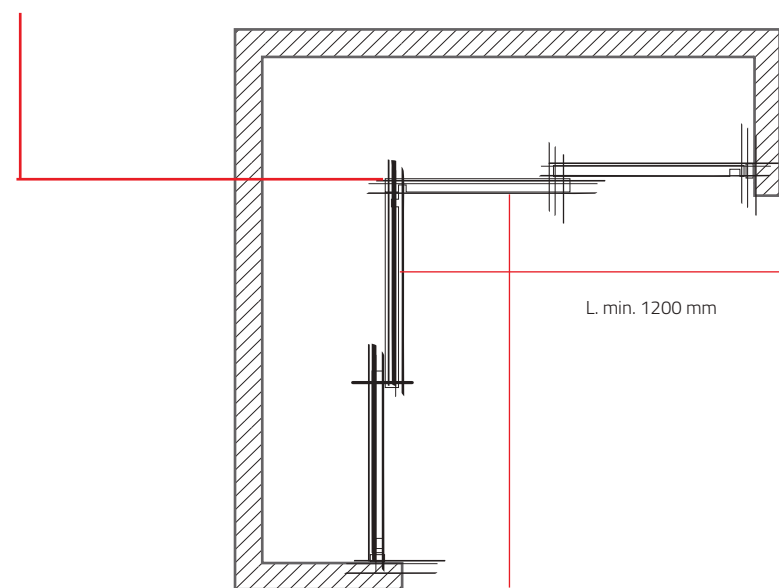

ALI_ANTE SYSTEM

Composizione angolare *Angular composition*

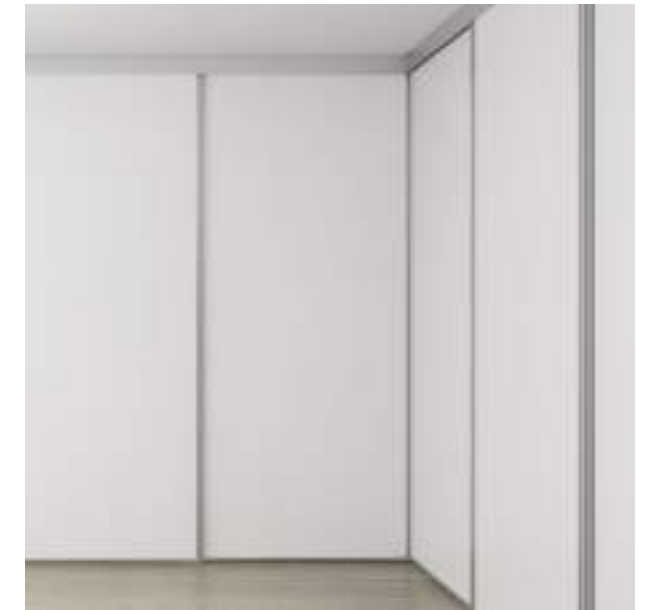

Composizione angolare con sistema a montanti
Angular composition with uprights system



Composizione angolare con sistema a cremagliera
Angular composition with wall rack system

ALI_ANTE SYSTEM

Cabina angolo
Corner walk-in closet

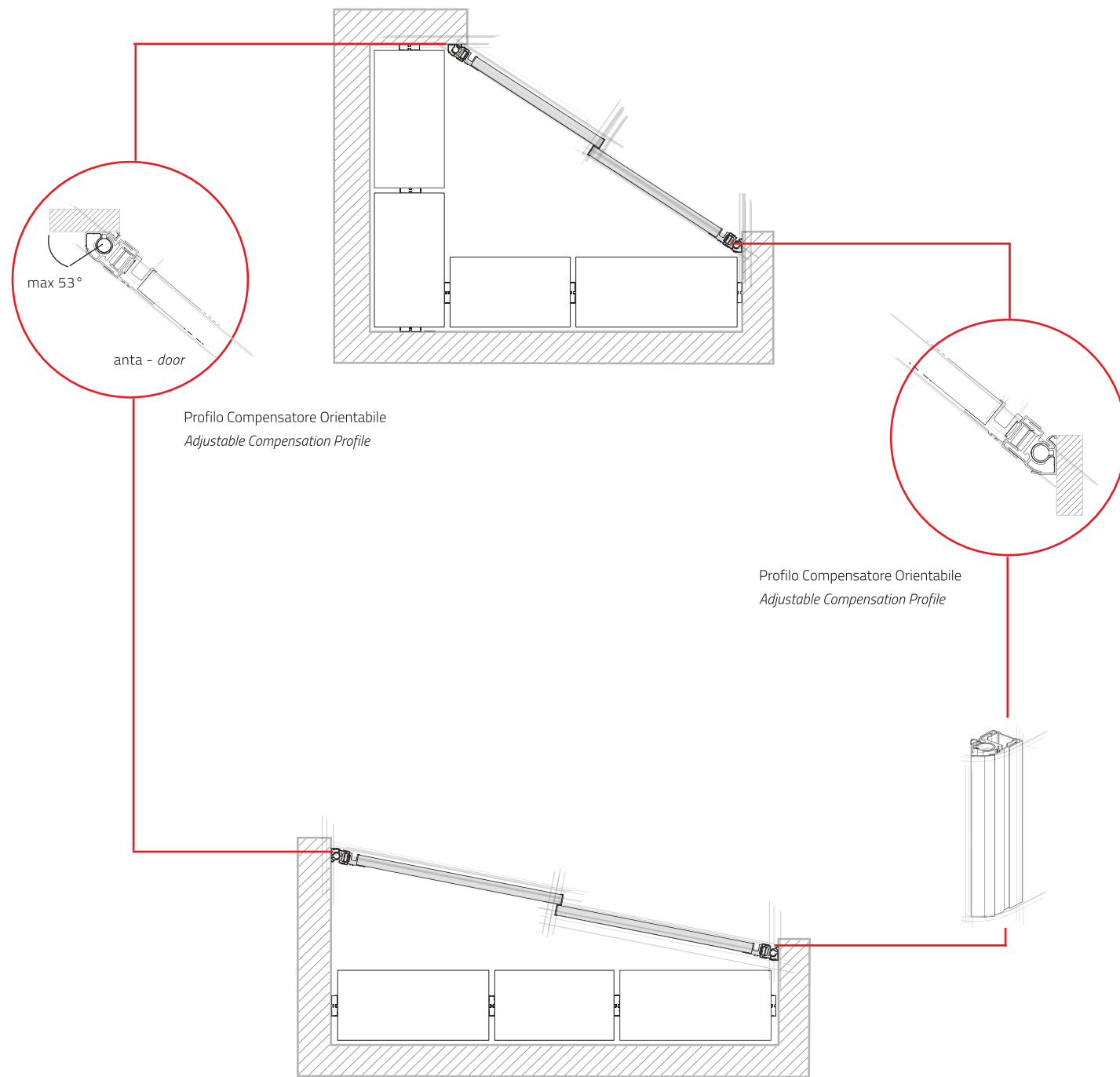

Ali_Ante consente di creare cabine ad angolo e chiudere in diagonale spazi di grandi dimensioni. Utilizzando il **PROFILO COMPENSATORE ORIENTABILE**, è possibile optare per una chiusura obliqua alle pareti con una rotazione fino ad un massimo di 53°. In alluminio anodizzato o verniciato a polveri epossidiche nei colori a campionario.



Ali_Ante allows you to create corner walk-in closets by closing large spaces diagonally. Using the **ADJUSTABLE COMPENSATION PROFILE**, you can opt for an oblique closure to the walls with a rotation up to a maximum of 53°. In anodized aluminium or epoxy powder coated, see materials selection.



ALI_ ANTE SYSTEM

Soffitto inclinato
Sloping ceiling

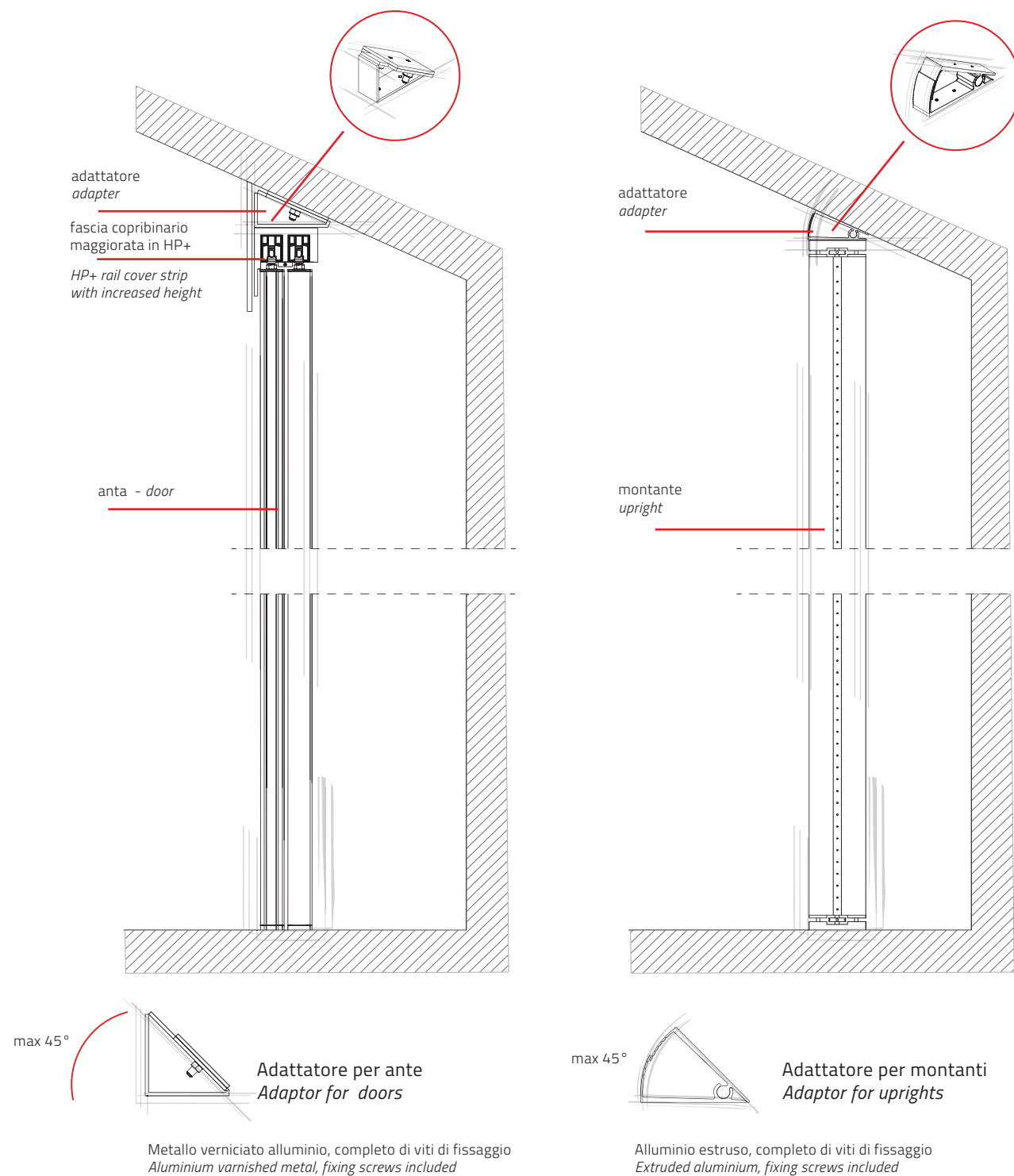

In stanze mansardate Ali_Ante può essere utilizzato per creare armadi, tali da sfruttare al massimo lo spazio del sottotetto. L'utilizzo dell'**ADATTATORE PER SOFFITTI INCLINATI** permette di ristabilire la perpendicolarità tra anta e soffitto da 0° a 45°, consentendo l'utilizzo dell'anta stessa.

Per determinare l'altezza del montante e delle ante, è necessario fornire le seguenti misure:

- l'altezza della parete di fondo
- l'angolo di inclinazione del soffitto
- la distanza tra ante e parete posteriore

Nel caso di utilizzo di ante con adattatore per soffitti inclinati, la fascia copribinario sarà esclusivamente in HP+, maggiorata in altezza al fine di coprire l'adattatore.



In attic rooms Ali_Ante can be used to create wardrobes in order to make the most of the space of the attic. The use of the adapter for sloping ceilings allows restoring the perpendicularity between the door and the ceiling from 0° to 45°, allowing the use of the door itself.

To determine the height of the upright and the doors, the following measures should be provided:

- the height of the back wall
- the inclination angle of the ceiling
- the distance between the doors and the rear wall

When doors with adaptor for sloping ceilings are used, the rail cover strip is available only in HP+ and it is increased in height in order to cover the adaptor.



Adattatore per ante
Adaptor for doors



Adattatore per montanti
Adaptor for uprights



Alluminio Anodizzato



Alluminio P A



Bianco P 1



Bianco Lucido P 9



Bluette P h



Corda P U



Fragola P j



Fume P q

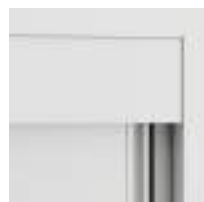

Ghiaccio P Q

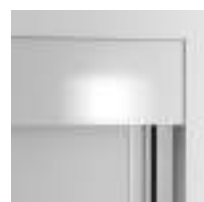

Ghiaccio Lucido P Z



Lilla P f



Limone P e



Magnolia P Y



Nero P 2



Ombra P b



Oro P r



Tortora P t



Viola P d

MATERIALI

Materials

Grazie alla versatilità dei materiali principali che lo compongono, Ali_Ante arricchisce la sua gamma espressiva, permettendo la massima personalizzazione.

Tutti i componenti in alluminio della chiusura Ali_Ante quali: profili maniglia, profili compensatori e fascia copribinario possono essere verniciati nei colori delle polveri epossidiche del campionario senza costi aggiuntivi. Un modo per cambiare volto ad Ali_Ante e creare un effetto visivo di stacco o movimento, giocando con i colori in modo originale.

P+

Il P+ di De Rosso è un'evoluzione del PVC o foglia polimerica e consente di avere pannelli con superfici e bordi in colori omogenei nel tempo e totalmente uniformi. È durevole, igienico, atossico ed è caratterizzato da una particolare verniciatura che ne aumenta la resistenza ai graffi e all'usura.

HP+

Il laminato ad alta pressione, internazionalmente noto con la sigla HPL, è la tipologia di laminato più pregiata e resistente estremamente diversa dai prodotti a bassa pressione. È un materiale di qualità superiore che affianca eccezionali doti di resistenza ad una straordinaria lavorabilità delle superfici con ottime caratteristiche di igienicità. L'attenzione alla qualità di De Rosso, unita alla sua esperienza del settore hanno creato HP+, ottenuto applicando con maestria artigianale il miglior HPL al pannello. De Rosso impiega esclusivamente laminati ABET Print HPL, i quali non contengono amianto, piombo o altri metalli pesanti, e sono decorati esclusivamente con carte e pigmenti puliti.

Thanks to the versatility of its main materials, Ali_Ante enriches its expressive variety, allowing the maximum customisation of doors and profiles. All aluminium components of the Ali_Ante closure system such as handle profiles, compensation profiles and rail cover strip can be coated with epoxy powders – see materials selection - at no additional cost. A way to change the look of Ali_Ante and create a visual effect of contrast or movement, playing with colours in an original way.

P+

The P+ by De Rosso is an evolution of the PVC or polymeric veneer and allows having panels with surfaces and edges in homogeneous colours over time and totally uniform. It is durable, hygienic, non-toxic and it is characterised by a special varnish which increases scratch and wear resistance.

HP+

The high-pressure laminate, internationally known as HPL, is the most precious and resistant type of laminate that is extremely different from low-pressure products. It is a material of superior quality that combines exceptional resistance properties to an extraordinary workability of surfaces with excellent hygienic characteristics. De Rosso's attention to quality, combined with its experience in the field have created HP+, obtained by applying with great craftsmanship the best HPL to the panel. De Rosso only uses ABET Print HPL laminates, which do not contain asbestos, lead or other heavy metals and are decorated exclusively with clean papers and pigments.

FINITURE ANTE

Doors Finishings



FLAT COLOURS

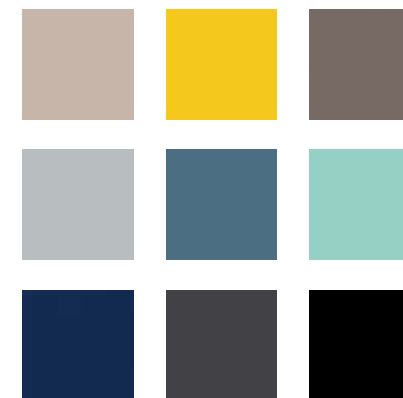

Grazie all'ampio assortimento delle varianti HP+ a campionario, Ali_Ante si presenta in molteplici finiture per una progettazione che non pone limiti alla creatività. Dalla palette accesa e stimolante dei colori caldi che definiscono e fortificano gli arredi, al potere qualificante e rassicurante delle cromie più fredde e delle tenui o passe-partout.

Thanks to the wide range of HP+ colours, Ali_Ante comes in many finishings for a design that does not set limits to creativity. From the bright and stimulating palette of warm colours that define and strengthen the furniture, to the qualifying and reassuring power of the cooler colours and those soft or passe-partout.

MATERIALS

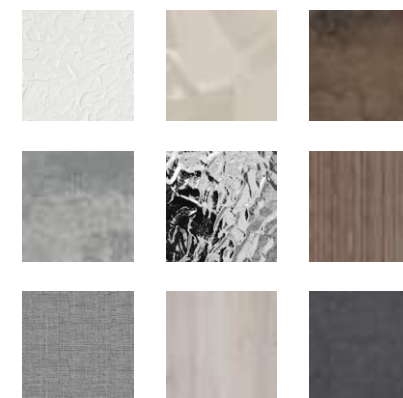

Finiture decorative per un arredo sofisticato o di grande impatto scenografico. La gamma a campionario comprende numerose varianti per soluzioni d'arredo che richiamano l'effetto materico del legno, ruggine o cemento per un tocco di eleganza e particolarità che attualizza lo stile.

Decorative finishings for a sophisticated furnishing or of strong visual impact. The range of colours includes numerous variations for furnishing solutions that recall the material effect of wood, rust or cement for a touch of elegance and particularity that updates the style.

DIGITAL PRINT

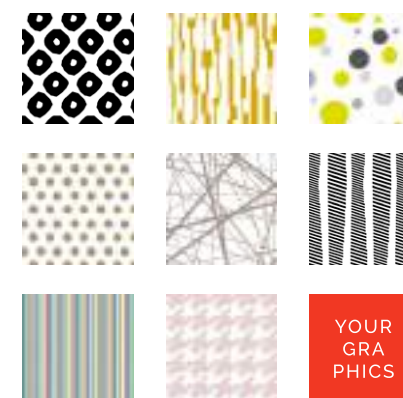

Sono infinite le possibilità di personalizzazione offerte dalla stampa digitale per cui qualunque decoro è riproducibile: disegni, textures e immagini fotografiche, oltre ai decori esclusivi dell'archivio De Rosso e di quelli frutto di collaborazioni con designer internazionali. Un ulteriore modo per valorizzare Ali_Ante, grazie all'ampia dimensione delle ante.

There are endless possibilities of customisation offered by the Digital Print since any decoration can be reproduced: drawings, textures and photographic images, as well as the exclusive decorations from De Rosso's archive, or those resulting from collaborations with international designers. A further way to enhance Ali_Ante, thanks to the large size of its doors.

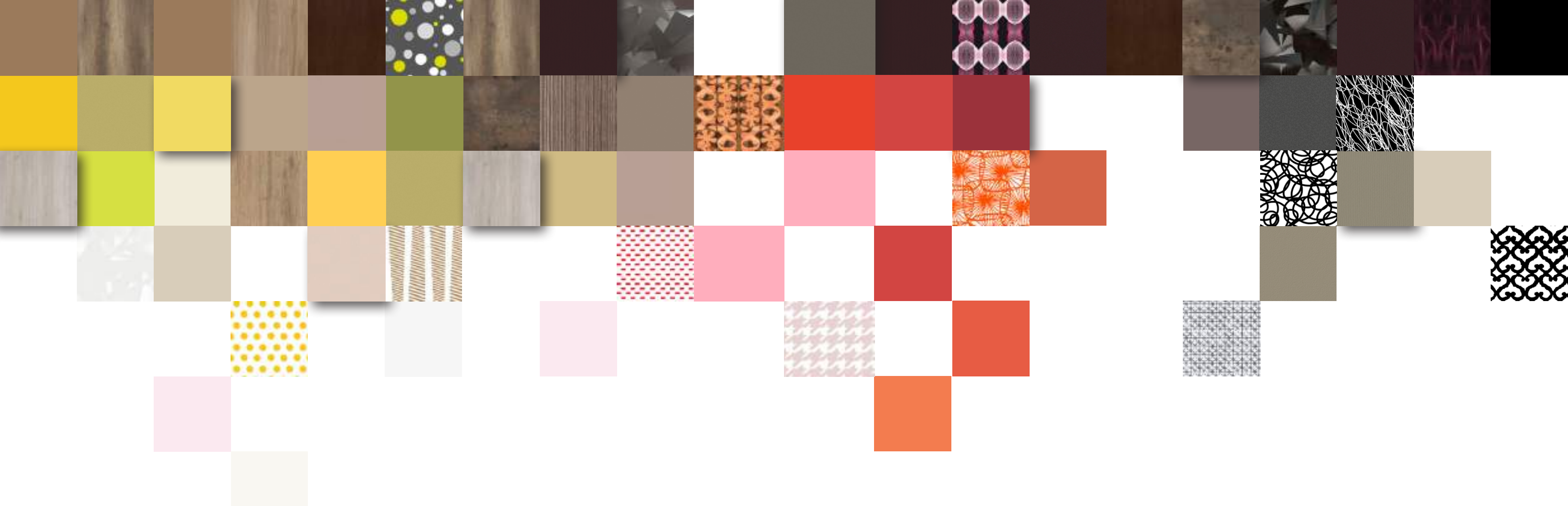

PIÙ DI 200 COLORI, MATERIALI & DIGITAL PRINT

more than 200 colours, materials & digital print



SOMMARIO

Summary



ALI_ANTE p.10

HP+ DIGITAL PRINT BW_PN17_01 / L 600xH2600xP700 mm



ALI_ANTE p.18

HP+ 406 / L 2400xH2600xP600 mm
HP+ 406 / L 4600xH2600xP700 mm



ALI_ANTE p.46

HP+ DIGITAL PRINT BATTERIO / L 4600xH2600xP700 mm



ALI_ANTE p.52

HP+ 002909 / L 6000xH2600xP650 mm



ALI_ANTE p.22

HP+ C868 / L 2400xH2600xP600 mm
HP+ C868 / L 3600xH2600xP700 mm
HP+ C1870 / L 4600xH2600xP700 mm



ALI_ANTE p.28

HP+ 002905 / L 5100xH3400xP700 mm



ALI_ANTE p.58

HP+ 856 / L 4700xH2500xP600 mm



ALI_ANTE p.64

HP+ DIGITAL PRINT BW_PN05_10 / L 4500xH2600xP600 mm
HP+ DIGITAL PRINT BW_PN05_10 / L 5200xH1250xP500 mm



ALI_ANTE p.34

HP+ 486 / L 5400xH2600xP700 mm



ALI_ANTE p.40

HP+ DIGITAL PRINT BW_0002_02 / L 4600xH2600xP700 mm



ALI_ANTE p.70

HP+ 879 / L 2400xH3000xP500 mm
HP+ 879 / L 4800xH3000xP1000 mm



SLIDE p.78

HP+ C410 / L 6000xH2600xP300 mm

De Rosso

ALI_ANTE

2019
/20

De Rosso srl

Via Sernaglia 32/A
31010 Farra di Soligo, TREVISO, Italy
T. +39 0438.9011 - F. +39 0438.900146
info@derosso

www.derosso.it

CONCEPT & STYLING

Sabina De Rosso
02studio.it

3D nd PHOTO EDITING

Adrian Schioppa

GRAPHIC DESIGN

Nicoletta Genovese
Taglia5

Printed in Italy

Imoco, Villorba TV

La DE ROSSO SRL si riserva il diritto di apportare in qualsiasi momento e senza obbligo di preavviso tutte quelle modifiche ai modelli o agli accordi commerciali che riterrà opportune al fine di poter sempre migliorare il proprio prodotto. Tali modifiche saranno oggetto di revisione periodica della documentazione commerciale. Eventuali errori e/o refusi di stampa del presente catalogo/listino, non costituiscono motivo di contestazione. Farà comunque sempre fede la conferma d'ordine che la DE ROSSO SRL invierà ai propri clienti. Qualora l'azienda decida di vendere articoli soggetti ad esaurimento, l'impegno della DE ROSSO SRL dovrà intendersi sospensivamente condizionato all'effettiva disponibilità di tali prodotti. Le composizioni codificate, sono da ritenersi fornite come visualizzate nel catalogo e prive di attrezzatura interna. Le tonalità delle finiture rappresentate sono puramente indicative. Per un'esatta corrispondenza si deve fare riferimento al campionario materiali.

The Company De Rosso Srl reserves the right to make at any time without prior notice all the changes to the models or commercial agreements in order to improve its product. The commercial documentation will periodically reviewed according to such changes. Any errors and or misprint in this pricelist cannot constitute ground for a claim. In all cases the order confirmation sent by De Rosso Srl to its customer will apply. If the Company decides to sell-out-wares, De Rosso's committent is conditioned to the availability of these products. Codes composition, are provided as they appear in the catalogue without internal equipment. An accurate colour representation of the products illustrated cannot be guaranteed. A precise correspondence can only be made by referring to the materials selection.



www.derosso.it